

REZ / VÝSTUŽ

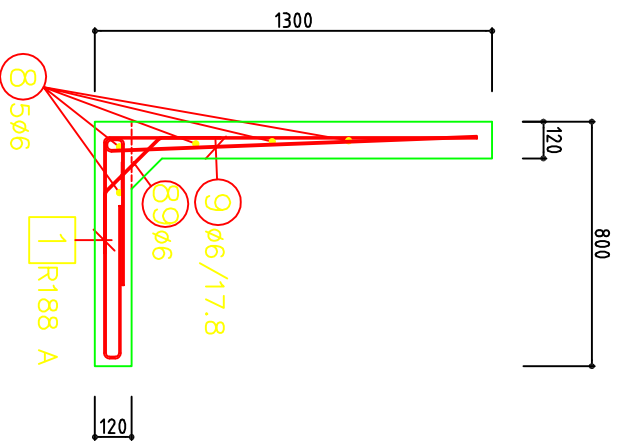

POHĽAD

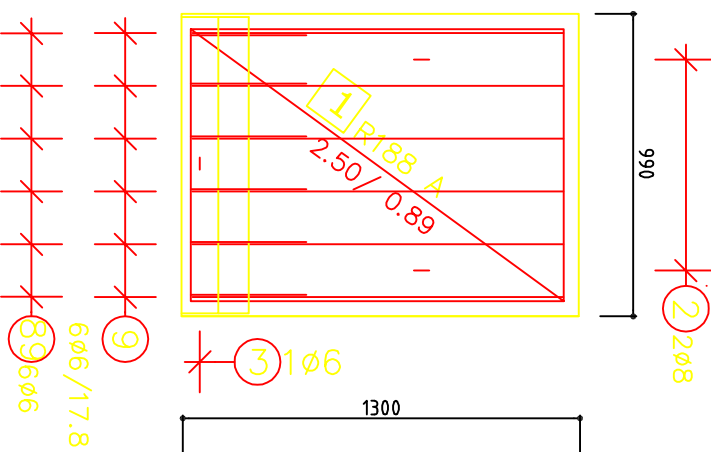

REZ

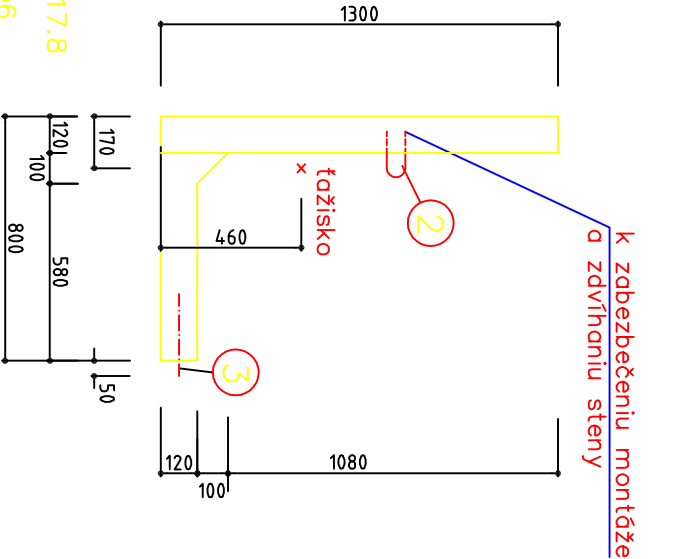

POHĽAD

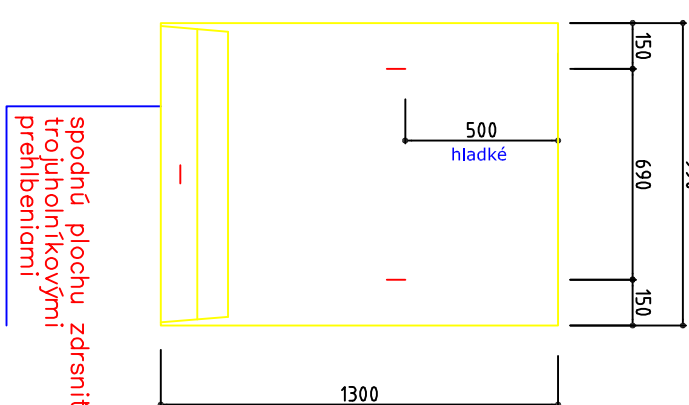

KOTVENIE SLUČKY

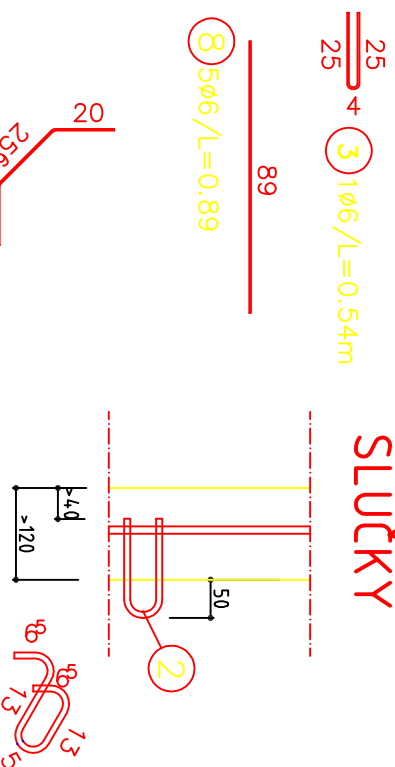

PÔDORYS

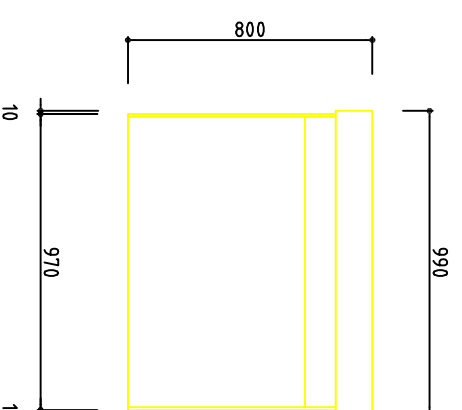

VÝKAZ VÝSTUŽE

Výkaz materiálu – zvärané siete			
Pol.	ks	Bez/Typ	sírka
1	1	R188 A	0,89
Váha spolu			5,43 kg

B 500 A			
Pol.	ks	Ø	dĺžka
2	2	8	0,44
3	1	6	0,54
8	5	6	0,89
9	6	6	1,80
89	6	6	0,66
Váha spolu			4,72 kg

VZOROVÝ VÝKRES PODKLAD A KRYTIE VÝSTUŽE

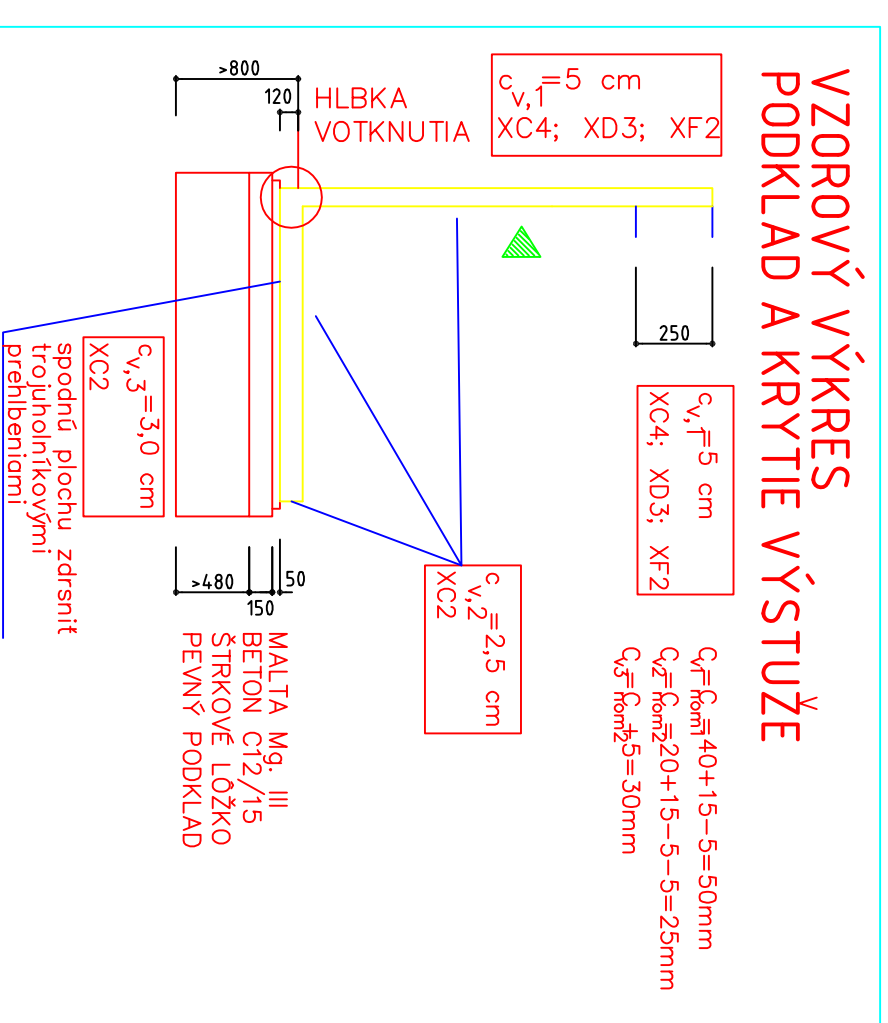

z navrhovanej výstuže sa vytvorí zväraný priestorový kôš

BETÓN C30/37
OCEĽ B 500 A

HMOTNOST=570 kg

ZODP.PROJ.	VYPRACOVAL	KRESIL :	KONTROLOVAL
ING. PETER KOTRY	ING. PETER KOTRY		
INVESTOR :	STAVEX NITRA s.r.o, JHAŠKA 1, NITRA		

PROJEKT / Miesto :

PREFABRIKOVANÁ OPORNÁ STENA
Typ : 130/12

NÁZOV VÝKRESU :	VÝKRES VÝSTUŽE	DÁTUM :	MIERKA	VÝKRES Č.:
		08/2010	1 : 20	4